

40
JAHRE
HERSTELLER



BAUFUGE 4.0

GEBÄUDEABDICHTUNG
DER NÄCHSTEN GENERATION

ISO
CHEMIE



LIEBE LESERIN, LIEBER LESER,

bereits seit über vier Jahrzehnten realisieren wir unsere Vision von perfekter Dichttechnik. In unserem 40. Jubiläumsjahr haben wir das zukunftsorientierte

Konzept **BAUFUGE 4.0** ins Leben gerufen – eine Lösung, die über 40 Jahre Praxiserfahrung, Herstellerkompetenz und ein immenses Know-how vereint. Einmal mehr haben wir die Herausforderung angenommen und gestalten die Zukunft der Gebäudeabdichtung aktiv mit. Seien Sie dabei!

Dr. Martin J. Deiß, Geschäftsführer

BAUFUGE 4.0

ERWEITERT IHRE MÖGLICHKEITEN

Moderne und energieeffiziente Architektur benötigt häufig individuelle, auf das jeweilige Bauwerk abgestimmte Lösungen. Wir bieten mit unserem Konzept **BAUFUGE 4.0** die Gebäudeabdichtung der nächsten Generation für Planer und Verarbeiter.

BAUFUGE 4.0 bietet für jede Herausforderung die passende Systemlösung. Darüber hinaus ist **BAUFUGE 4.0** noch viel mehr: Sie profitieren von Lösungsbausteinen, die Sie selbst komplexe Planungen und Ausführungen einfach meistern lassen. **BAUFUGE 4.0** bietet Ihnen die Möglichkeit zur Individualisierung dank moderner Fertigungsverfahren, praktischer Online-Tools für die Planung, cleverer Trainings, individueller Beratung und einer absolut verlässlichen Qualität. Nutzen Sie unser Gesamtkonzept, mit dem Sie optimale Ergebnisse in effizienter Weise erzielen!



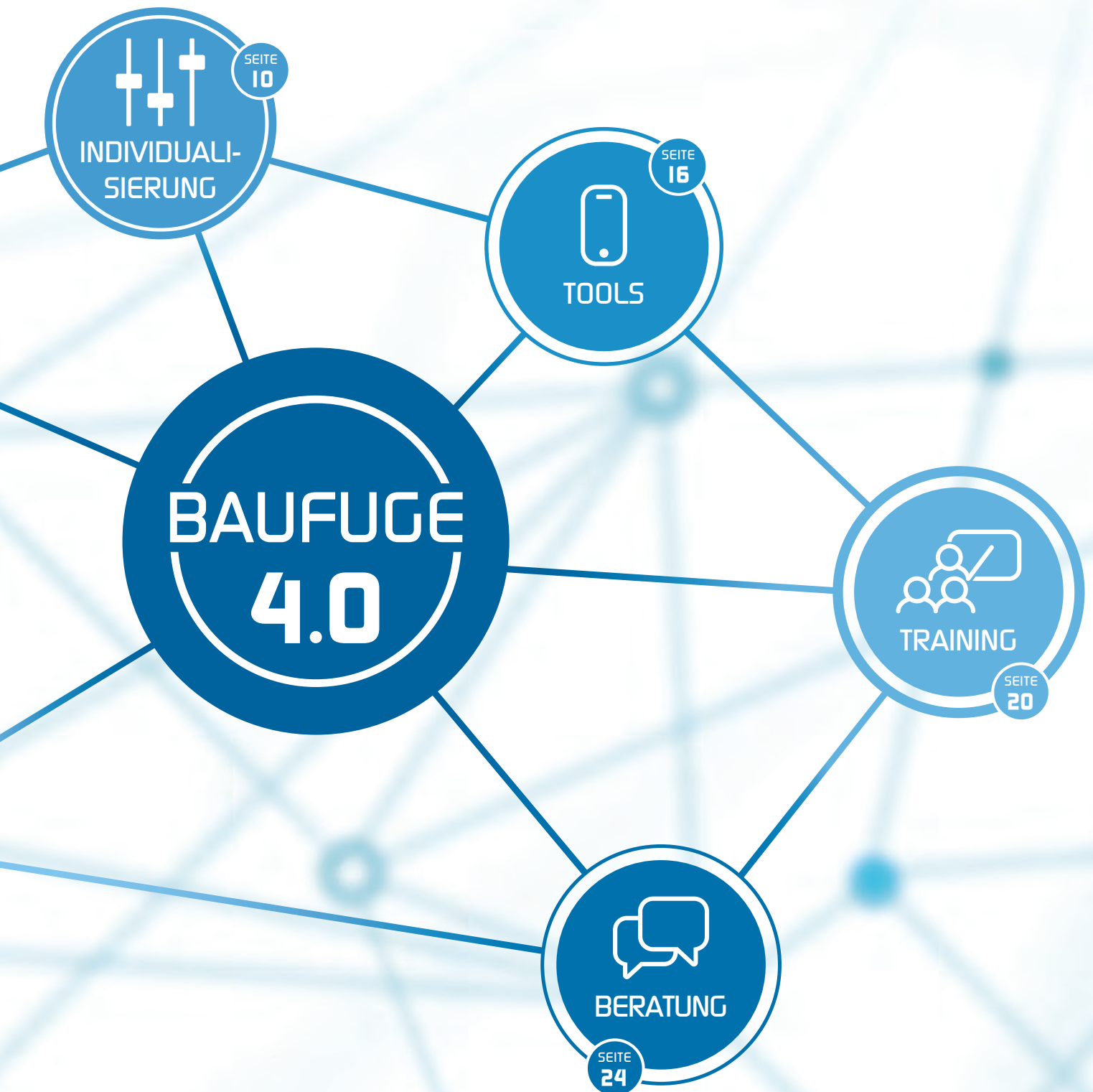

GEBÄUDEABDICHTUNG DER NÄCHSTEN GENERATION
PROFI-LÖSUNGEN FÜR DICHT FUGEN



SYSTEME

BAUFUGE 4.0

MACHT BAUEN
SYSTEMATISCH
SICHER





**BAUFUGE
4.0**

OPTIMAL ABGESTIMMTE ABDICHTUNGSLÖSUNGEN

Der technische Anspruch an eine energieeffiziente und nachhaltige Gebäudeabdichtung wird immer höher. Mit den Systemlösungen von **BAUFUGE 4.0** werden Sie diesem Anspruch auch künftig gerecht!

Unsere innovativen, systematisch entwickelten Lösungen tragen beim energieeffizienten Bauen dazu bei, bauphysikalische Faktoren wie Luftdichtheit, Dauerbeweglichkeit, Witterungsbeständigkeit, Wärme- und Schallisolierung sowie Feuchte- und Brandschutz zu verbessern und ein gesundes Raumklima zu schaffen.

Dabei sind die speziell für die zuverlässige Gebäudeabdichtung entwickelten Systemkomponenten in Funktion und Anwendung optimal aufeinander abgestimmt und erfüllen die strengen Anforderungen des Gebäudeenergiegesetzes. Mit unseren Abdichtungssystemen gehen Sie auf Nummer sicher, denn alle Komponenten sind gemeinsam stark!



ISO³-FENSTERDICHTSYSTEM

LUFTDICHTHEIT, DÄMMUNG UND WETTERSCHUTZ AUS EINER HAND

Unser ISO³-FENSTERDICHTSYSTEM umfasst verschiedene Fensteranschlussfolien für eine zeitsparende und luftdichte Abdichtung sowie dauerelastische, imprägnierte PUR-Dichtbänder, die neben der Wärme- und Schallisolierung dem Witterungsschutz dienen. Darüber hinaus stehen Ihnen unsere Vorwandmontagesysteme zur Verfügung und unsere innovativen Multifunktionsfugendichtbänder, die alle drei Funktionen in einem Produkt vereinen. Abgerundet wird das System durch elastische Dichtstoffe und PUR-Dosenschäume.



ISO³-FASSADENDICHTSYSTEM

INNOVATIVE FUGENABDICHTUNG FÜR FASSADE, DACH- UND INNENAUSBAU

Fassadenfugen sind extremen witterungsbedingten und bauphysikalischen Belastungen ausgesetzt. Auf die Systemprodukte des ISO³-FASSADENDICHTSYSTEMS können Sie sich verlassen. Es bietet eine langlebige, zuverlässige und energiesparende Abdichtung von Bauelementen im Fassadenbau.

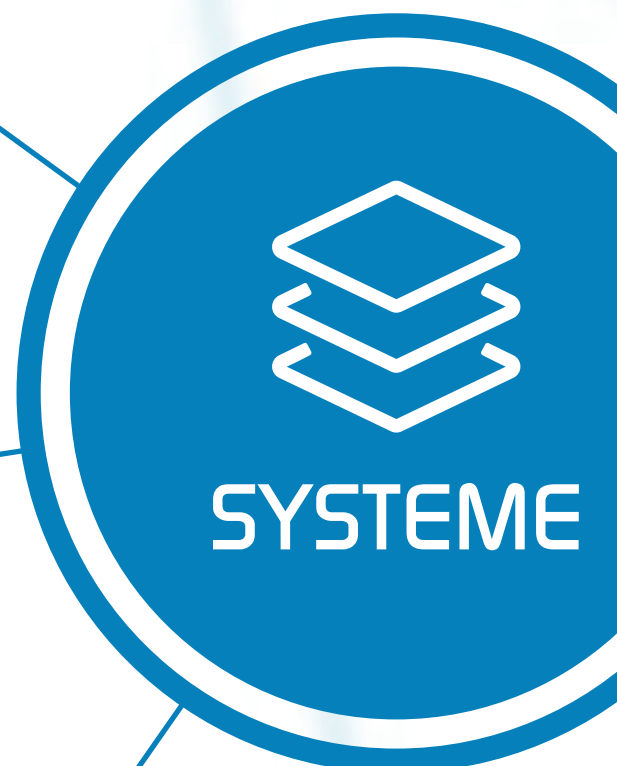

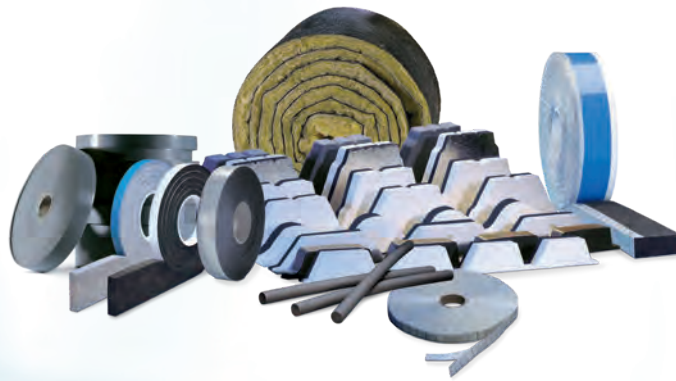

ISO^M-METALLBAUDICHTSYSTEM

EINZIGES UNABHÄNGIG GEPRÜFTES IFBS-DICHTSYSTEM FÜR DEN METALLEICHTBAU

Fugenkonstruktionen im Metalleichtbau sind zahlreichen klimatisch und mechanisch bedingten Beanspruchungen ausgesetzt. Das erfordert eine Systemlösung zur Fugenabdichtung, die bauphysikalischen Anforderungen wie Wärmeschutz, Winddichtheit, Schall- und Feuchteschutz, Brandschutz und Temperaturwechsel standhält.

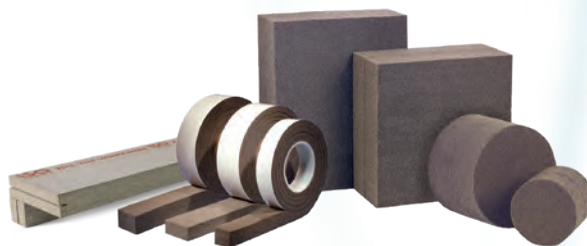

ISO^F-BRANDSCHUTZSYSTEM

PATENTIERTE BRANDSCHOTTSYSTEME FÜR FASSADEN, FUGEN, WAND- UND DECKENDURCHBRÜCHE

Brandschutz ist ein zentraler Bestandteil von Gebäudesicherheit. Unser Brandschutzsystem gewährleistet, dass für eine definierte Zeit im Brandfall ein Ausbreiten von Feuer und Rauch verhindert wird und die Bauteile ihre Standsicherheit bewahren. Alle Brandschutzprodukte unterliegen dabei regelmäßigen internen und externen Kontrollen.

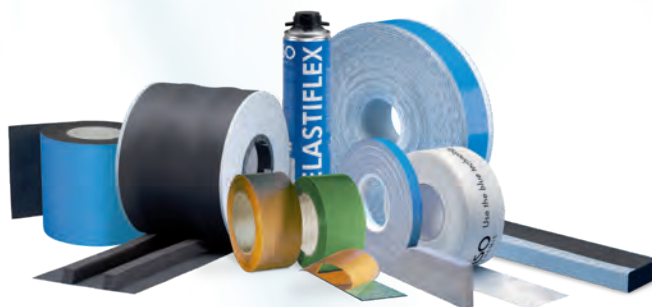

ISO^μ-HOLZBAUDICHTSYSTEM

ANSPRUCHSVOLLE ABDICHTUNGSLÖSUNGEN FÜR DEN HOLZHAUSBAU

Mit unserem ISO^μ-HOLZBAUDICHTSYSTEM gelingt die Abdichtung von Bewegungsfugen einfach und sicher. Denn unsere qualitätsgeprüften Systemprodukte gleichen Fugenbewegungen sicher aus und sind gleichzeitig für den Einsatz als Feuchte- und Dampfsperre optimiert. Dies ist notwendig, da Fugen im Holzhausbau ganz besonders beansprucht werden.



ISO^E-WDV DICHTSYSTEM

DAS ABDICHTUNGSSYSTEM FÜR BESONDERE ENERGIEERSPARNIS

Unser ISO^E-WDV DICHTSYSTEM enthält alle notwendigen Abdichtungskomponenten für den einfachen und sicheren Anschluss von Wärmedämmverbundsystemen an Gebäudeöffnungen und bei Versprünge. Es ist dabei speziell auf eine einfache, sichere und schnelle WDVS-Anschlussgestaltung an Fenstern und Türen sowie im Dach- und Sockelbereich optimiert. Damit gelingt es Ihnen mühelos sämtliche bauphysikalischen Anforderungen fachgerecht zu erfüllen.



BAUFUGE 4.0

REALISIERT

KUNDENSPEZIFISCHE

ANFORDERUNGEN



**BAUFUGE
4.0**

MIT ISO-CHEMIE IN EINE KOMFORTABLE ZUKUNFT

Als Hersteller von Profi-Lösungen für dichte Gebäudefugen rüsten wir Sie mit **BAUFUGE 4.0** für die Zukunft. Neben standardisierten, innovativen Abdichtungssystemen erhalten Sie bei uns auch maßgeschneiderte und konfigurierbare Abdichtungslösungen, die auf geprüften und bewährten Standards basieren.

Mit dem Einsatz neuer Technologien können wir auf individuelle Kundenwünsche eingehen. Gemeinsam mit Ihnen entwickeln wir die optimale Lösung für Ihre Anforderung. Dabei bringen wir unser geballtes Know-how zur Abdichtungstechnik mit ein. Als Kunde werden Sie so direkt in die Geschäfts- und Wertschöpfungsprozesse eingebunden. Selbst kundenspezifische Lösungen in kleiner Stückzahl können wir realisieren.

Eine intelligente Vernetzung der Herstellprozesse ermöglicht es uns, für Sie effizient und flexibel zu produzieren. Dabei setzen wir auf fortschrittliche Verfahren, um Produkte in Zukunft noch ressourcenschonender, energieeffizienter und individualisierter herzustellen. Mit den Möglichkeiten von **BAUFUGE 4.0** bieten wir Ihnen die perfekte, individuelle Lösung!





FALLBEISPIEL EINER PRODUKTINDIVIDUALISIERUNG: **ISO-TOP WINFRAMER JS**

AUFGABENSTELLUNG:

Die Firma Burckhardt Metall Glas GmbH aus Isernhagen stellt übergroße Glasschiebetüren für Wohn- und Geschäftsgebäude her und benötigte dafür eine anspruchsvolle, genau auf ihre Produkte abgestimmte Abdichtungslösung. Das besondere Merkmal dieser Glasschiebetüren ist, dass nahezu keine Rahmenfläche an der Fassade oder Innenwand zu sehen ist. Da ein Nachjustieren der Türen nach der Fertigstellung der Wandflächen nicht mehr möglich ist, müssen vor allem die Schwellenunterbauten besonders präzise, tragfähig und exakt einstellbar sein. Bei großflächigen Elementen bis zu 100 m Länge muss der Montagekomfort sicher gewährleistet sein.

Neben den technischen Vorgaben wie Lastaufnahme und Feinjustierung, gab es zudem die Aufgabenstellung der thermischen Optimierung der Schwellen-Unterbaueinheit.

REALISIERUNG:

Der Planer und ausführende Betrieb trat mit der Bitte an uns heran, eine entsprechende Produktlösung nach der vorgeannten Aufgabenstellung zu erarbeiten.

Im ersten Schritt begann unser Entwicklungsteam mit der Kreation des grundlegenden Lösungsansatzes – eine in alle drei Dimensionen einstellbare Unterbaueinheit. Aus dem hochverdichteten PUR-Composit Material PURATHERM fertigten wir eine Unterbau- und eine Verschiebeeinheit, die wir mit einer Verstelleinheit verbanden.

Nach weiteren Entwicklungsschritten konnten unsere Experten die ideale Lösung realisieren. Das neu geschaffene Produkt ISO-TOP WINFRAMER JS wurde vom ift Rosenheim erfolgreich auf Luftdichtheit und Schlagregendichtheit geprüft.

Auf der FENSTERBAU FRONTALE wurde das patentierte Produkt erstmalig vorgestellt. Mittlerweile wurde die Justierschwelle ISO-TOP WINFRAMER JS bei mehreren Großprojekten eingesetzt und ist für weitere Bauvorhaben vorgesehen.

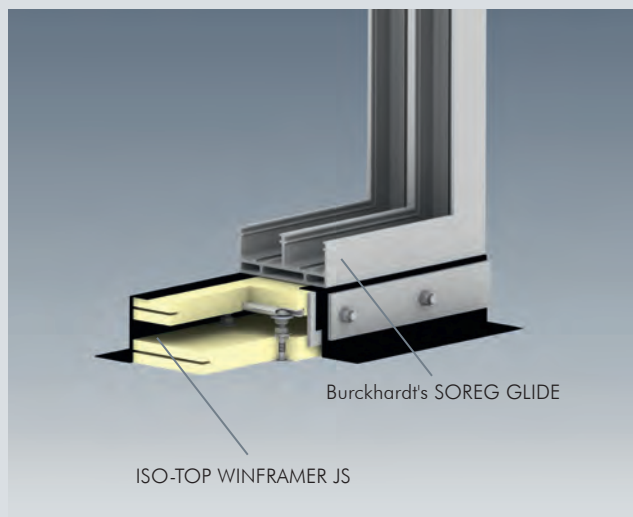

**BENÖTIGEN AUCH SIE EINE INDIVIDUELLE
ABDICHTUNGSLÖSUNG? – DANN WENDEN
SIE SICH AN DIE EXPERTEN VON ISO-CHEMIE!**

KOMPETENT BEGLEITET ZUR INDIVIDUELLEN LÖSUNG

Wir unterstützen Sie auf dem Weg zur idealen Abdichtungslösung für Ihr Projekt. Nutzen Sie unsere Entwicklungskompetenz. Nebenstehend zeigen wir Ihnen die Prozesskette, die Sie gemeinsam mit unseren Experten sicher zur individuellen Lösung führt.



Bauplanungsphase:

Unser Projektmanagement-Team klärt gemeinsam mit dem Planer/Architekt die Anforderungen des Bauanschlussdetails.

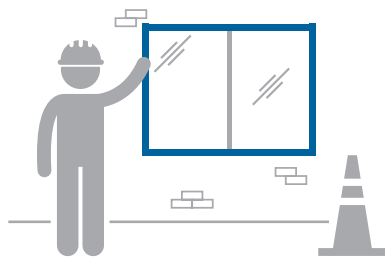

Praxisphase:

Bei der Anwendung der Produktlösung bewährt sich das Produkt in der Praxis.

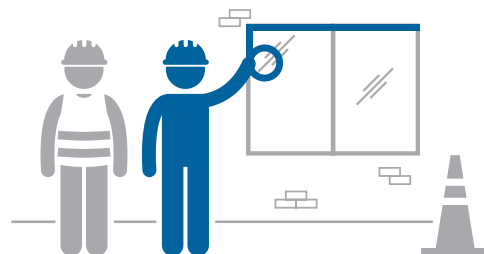

Anwendungssupport:

Unsere technischen Außendienstmitarbeiter stehen Ihnen während der Produkteinführung mit Rat und Tat zur Seite.



Testphase:

In der Einbautestphase wird die entwickelte Produktlösung sorgfältig geprüft und ggf. letzte Anpassungen zur anschließenden Serienfertigung vorgenommen.

1

9

8

7

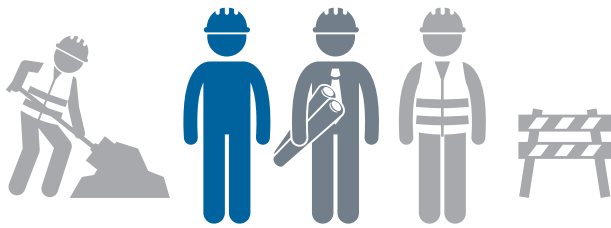

2

Baustellenbesichtigung:

Unsere technischen Außendienstmitarbeiter besichtigen mit dem Planer/Architekt bzw. ausführenden Betrieb das Bauvorhaben.



3

Planungsunterlagen:

Wir stellen Informationen der Bauabschlusslösung für den Planer/Architekt bereit (Skizzen, Zeichnungen, Spezifikationen, Produktdetails).



4

Technische Vorschläge:

Anhand der Planungsunterlagen bereitet der Planer/Architekt technische Details auf.

INDIVIDUALISIERUNG

5



Entwicklungsphase:

Wir entwickeln eine für die Objektanforderung optimierte Produktlösung.

6



Nullserienmusterproduktion:

Ob Nullserie, Prototyp oder Kleinserie – wir erstellen Muster als handfeste Entscheidungsgrundlage für das weitere Vorgehen.



TOOLS

BAUFUGE 4.0

UNTERSTÜTZT
OPTIMAL
DIE PLANUNG



**BAUFUGE
4.0**

ISO-CHEMIE
Use the blue technology.
ISO5 MESSKOPF BOKWART
Nutzen Sie die Möglichkeiten
in unserem Portal.
ISO-PORTAL

I!-MONTAGETOOL
Mit dem I!-MONTAGETOOL können Sie sich mit nur wenigen Klicks einen von über
1000 verschiedenen I!-MONTAGETOOLS in verschiedenen Gewerken und Subsystemen
erschaffen. Die I!-MONTAGETOOLS ermöglichen eine schnelle, einfache und intuitive
Anpassung der Planung für eine individuelle Baustellen- und Montageplanung. Sie sind
einem Nachbau einer festgelegten und vorgefertigten Bauteil- und Baugruppe.
Anpassungsmöglichkeiten:
- Materialauswahl
- Maße
- Positionen
- Anordnungen
- Farben
- Oberflächen
- Details
- ...

WERTVOLLE PLANUNGSWERKZEUGE ONLINETOOLS IM ISO-PORTAL

Ein wichtiger Teil des Gesamtkonzeptes von **BAUFUGE 4.0** ist eine intensive und umfassende Unterstützung für unsere Kunden. Mit unserem nützlichen Webservice, dem ISO-PORTAL, machen wir mit Online-Tools die Planung Ihrer Bauvorhaben leichter und ermöglichen Ihnen eine optimale Vorbereitung von Montageabläufen.

ift-MONTAGETOOL MIT INTEGRIERTEM BEFESTIGUNGSPLANER

Mit dem ift-MONTAGETOOL können Sie sich mit nur wenigen Klicks einen vom ift Rosenheim zertifizierten ift-MONTAGEPASS mit Berechnung zur umlaufenden mechanischen Befestigung, Isothermen-Berechnung und technischen Produktunterlagen für eine professionelle Baustellendokumentation generieren.

Der ift-MONTAGEPASS kann sowohl als Planungshilfe für eine objektbezogene Montageausführung als auch als Nachweis einer fachgerechten und bauphysikalisch korrekten Planung der Anschlussausbildung genutzt werden.



ISO-TOP WINFRAMER BERECHNUNGSTOOL

Mit Hilfe dieses Tools können Sie Ihren konkreten Materialbedarf für Ihr Bauprojekt in einfachen Schritten schnell ermitteln. Das kalkulierte Berechnungsergebnis weist aus, welche Mengen an ISO-TOP WINFRAMER SYSTEMWINKELN, SYSTEMPLATTEN, ISO-TOP FLEKKLEBER WF und ISO-TOP BLUE PRIMER für die Montage benötigt werden. Das vereinfacht Ihren Bestellprozess und unterstützt Sie bei einer effizienten Materialplanung.

ISO-TOP WINFRAMER STATIK-TOOL

Unsere ISO-BAUBERATER unterstützen Sie mit Hilfe des ISO-TOP WINFRAMER STATIK-TOOLS bei der Berechnung und Protokollierung der Statik bei der Befestigung von Bauteilen in und vor der tragenden Fassade.

KALKULATION KOSTENEINSPARUNG ISO-CONNECT EPDM DICHTMANSCHETTE

Mit diesem Tool können Sie die projektbezogenen Kosten- und Zeiteinsparungen bei der Montage mit der ISO-CONNECT EPDM DICHTMANSCHETTE im Vergleich zu anderen Montagemethoden berechnen.

AUSSCHREIBUNGSTEXTE, BIM-DATEN & PLANUNGSHILFEN

Über unser ISO-PORTAL erreichen Sie unseren Eintrag auf der Informationsplattform von Heinze.de. Damit unterstützen wir Architekten und Planer bei der Umsetzung GEG-gerechter Gebäudeabdichtungs-lösungen. Sie finden dort Ausschreibungstexte zu unseren Bauprodukten im gaeb- und txt-Format sowie detaillierte Produktinformationen und praktische Planungshilfen für eine effektive Bauwerksplanung.

Als digitalen Support für die Planung Ihrer Bauvorhaben stellen wir Ihnen BIM-fähige Objektdaten unserer Produkte für die Verwendung in Ihren CAD-Softwareprogrammen zum Download zur Verfügung. Damit möchten wir Sie optimal bei der modellbasierten Planungsmethode BIM unterstützen.



BIM



NUTZEN SIE
DIE MÖGLICHKEITEN
UNSERES ISO-PORTALS:
PORTAL.ISO-CHEMIE.EU





BAUFUGE 4.0
VERMITTELT
WERTVOLLES
KNOW-HOW



1 INNEN:
ISO-TOP ACRYLSEAL F

2 MITTE:
ISO-TOP ELASTIFLEX

3 AUFEN:
ISO-TOP FACADE SEAL

BAUFUGE
4.0

ERSTKLASSIGE QUELLE FÜR MODERNES KNOW-HOW

Im Rahmen von **BAUFUGE 4.0** vermitteln wir Ihnen unser Wissen aus über 40 Jahren Herstellerkompetenz. In unserem modernen Trainingscenter veranstalten wir umfangreiche Trainings in Theorie und Praxis zum Einsatz und der Verarbeitung unserer Abdichtungsprodukte. Auf Wunsch führen wir mobile Trainings europaweit durch - direkt bei Ihnen vor Ort oder auf der Baustelle. Außerdem können Sie sich in unserem ISO-PORTAL interessante TRAININGSClips mit wertvollen Tipps zur Verarbeitung unserer Produkte anschauen und herunterladen.



UNSERE TRAININGSANGEBOTE:

- Mobile Trainings bei Ihnen vor Ort und auf der Baustelle
- Trainings im ISO-Chemie Trainingscenter
- Trainingsclips im ISO-PORTAL
- Vermittlung von technischem und produktspezifischem Wissen rund um unsere Abdichtungslösungen
- Produkt- und Montagetrainings mit Anwendungstechniken zu unseren Produkten
- Trainings zu energetischen und bauphysikalischen Themen sowie Wissenswertes zur Gebäudeabdichtung
- Vorträge zur fachgerechten Fugenabdichtung nach RAL „Leitfaden zur Montage“
- ISO-WEBINARE zu verschiedenen Themen (auch individuell planbar)

AKTUELLE WEBINAR-
TERMINE FINDEN SIE UNTER:

WWW.ISO-CHEMIE.DE/WEBINAR



Sichern Sie Ihren Erfolg durch Qualifizierung beim Experten

Unsere innovativen Produkte sind mit sehr hohem Qualitäts- und Funktionsanspruch entwickelt und produziert. Damit Planer, Händler und Verarbeiter das volle Potenzial dieser Produkte nutzen können, trainieren wir Sie professionell, schnell und praxisorientiert. Nur wer ein Produkt und dessen Eigenschaften kennt, setzt es richtig ein, kann es gut verkaufen und erzielt optimale Ergebnisse.

In unseren Trainings und Kursen lernen Sie alles, was Sie für eine kostengünstige, schnelle und sichere Anwendung unserer Produkte benötigen. Wir passen unser Trainingsangebot individuell auf Ihre Bedürfnisse an, damit Sie genau die Bausteine erhalten, die für Sie wertvoll sind. Außerdem werden unsere Trainingsinhalte regelmäßig aktualisiert und basieren auf den anerkannten Regeln der Technik.

Mit unserem Webservice ISOPEDIA geben wir Ihnen qualifizierte Antworten auf die häufigsten Fragen zum Thema Fugenabdichtung. Die Wissensdatenbank wird stetig aktualisiert, sodass sich ein regelmäßiger Blick ganz sicher lohnt. Sollten Sie die Antwort auf Ihre Frage einmal nicht finden, haben Sie die Möglichkeit, diese nochmals gezielt an unser Expertenteam zu stellen: technik@iso-chemie.de

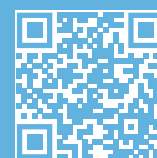

TRAINING

LADEN SIE UNSERE
TRAININGSClips & VIDEOS
IM ISO-PORTAL HERUNTER:
PORTAL.ISO-CHEMIE.EU/CLIPS



BERATUNG

BAUFUGE 4.0

LEISTET INDIVIDUELLE
BERATUNG AUF
HOHEM NIVEAU



BAUFUGE
4.0

ISO-BAUBERATER – EXPERTENRAT VOM HERSTELLER

Eine sehr hilfreiche und gerne genutzte Leistung von **BAUFUGE 4.0** ist die individuelle Beratung durch unsere Experten. Die ISO-BAUBERATER bieten Planern, Architekten und Verarbeitern professionelle Unterstützung bei der Planung und Ausführung ihrer Bauprojekte. Unser sehr gut ausgebildetes Team hilft Ihnen, die diversen Herausforderungen an eine energieeffiziente Gebäudeabdichtung erstklassig zu meistern.

BAUSTELLENBEGUTACHTUNG

Vereinbaren Sie einen gemeinsamen Termin mit unseren ISO-BAUBERATERN direkt am Objekt zur Klärung technischer Anschlussdetails. Unsere Experten geben Ihnen darüber hinaus eine qualifizierte Empfehlung zu passenden Abdichtungsprodukten.

Die Vor-Ort-Beratung bringt Sicherheit bei der richtigen Produktauswahl und unterstützt Sie bei der direkten Kommunikation mit den verantwortlichen Personen wie beispielsweise Architekten und Bauherren. Darüber hinaus bieten wir als weiteren Beratungsservice eine professionelle Baustellenunterweisung durch unsere ISO-BAUBERATER an.

MATERIALEMPFEHLUNGEN

Als Entwickler und Hersteller der Abdichtungsprodukte können wir dezidierte Angaben zur technischen Performance machen. Sprechen Sie mit unseren ISO-BAUBERATERN über Ihre Anforderungen und Detailfragen.

DETAILPLANUNG

Ein wertvoller Service unserer ISO-BAUBERATER ist das Erstellen von CAD-Zeichnungen zu den Bauanschlussdetails. Die Ergebnisse sind selbstverständlich maßstabsgerecht und detailgetreu und dienen zur Abgabe an die verantwortlichen Stellen und zur möglichen Berechnung des f_{RSJ} -Wertes bzw. der Isothermen-Verläufe im Bauanschluss.





MASSGESCHNEIDERTE SONDERLÖSUNGEN

Durch unsere Möglichkeiten zur Individualisierung und unser Know-how in der Produktentwicklung können wir für Ihren Bedarf Sonderlösungen herstellen. Bei der gemeinsamen Realisierung mit uns können Sie auf unsere kompetente Entwicklungsberatung zählen!

LOGISTIKBERATUNG

Dank unserer flexiblen Logistik sind wir in der Lage, jedes unserer Produkte innerhalb kürzester Zeit – wenn gewünscht projektbezogen – anzuliefern. Das gibt Ihnen die Freiheit, Ihre Planungszeiten und Lagerhaltung zu reduzieren. Sprechen Sie mit unserem Team über Ihre Logistikwünsche!

WEBMEETINGS, E-MAIL- UND TELEFONSUPPORT

Sie wünschen schnelle und kompetente Unterstützung? Bei technischen Fragen zu den Produkten und deren Anwendung sind wir direkt telefonisch für Sie erreichbar. Natürlich sind unsere ISO-BAUBERATER auch per E-Mail oder Webmeeting für Sie da. Über unsere Website können Sie außerdem unseren praktischen Rückruf-Service nutzen.

BERATUNG ZUR STATIK

Die ISO-BAUBERATER unterstützen Sie bei der Berechnung und Protokollierung der Statik bei der Befestigung von Bauteilen in und vor der tragenden Fassade. Dafür nutzen wir das ISO-TOP WINFRAMER STATIK-TOOL. Zusammen mit Prof. Dr. B. Eierle von der Hochschule Rosenheim haben wir diese Software entwickelt, die alle relevanten Lastfälle in der Vorwandmontage berechnet und eine statische Vorbemessung individuell für das zu planende Projekt ausgibt. Das Ergebnisprotokoll ist für das jeweilige Bauvorhaben individualisiert. Damit ist es für den Prüfstatiker ein Einfaches, die einzelnen Vorbemessungen nachzuprüfen.



BAUFUGE 4.0

SICHERT KONSTANT

HOHE QUALITÄT



BAUFUGE
4.0

ÜBER 40 JAHRE QUALITÄT HERAUSRAGEND SICHER UND ZUVERLÄSSIG KONSTANT

Qualität ist für uns bereits seit über 40 Jahren ein fundamental wichtiges Kriterium in der Entwicklung und Herstellung unserer Produkte. Wer die konstante Qualität unserer Abdichtungssysteme kennengelernt hat weiß, dass er sich absolut darauf verlassen kann. Deswegen ist die konsequente Sicherung einer verlässlichen, hohen Qualität fester Bestandteil unseres zukunftsorientierten Programms **BAUFUGE 4.0**.

Unabhängige Institute prüfen und überwachen unsere Produkte regelmäßig nach den neuesten Normen und Vorschriften. Das bietet Ihnen qualitative und rechtliche Sicherheit und Sie haben die Gewähr, auf dem neuesten Stand der Technik zu sein.

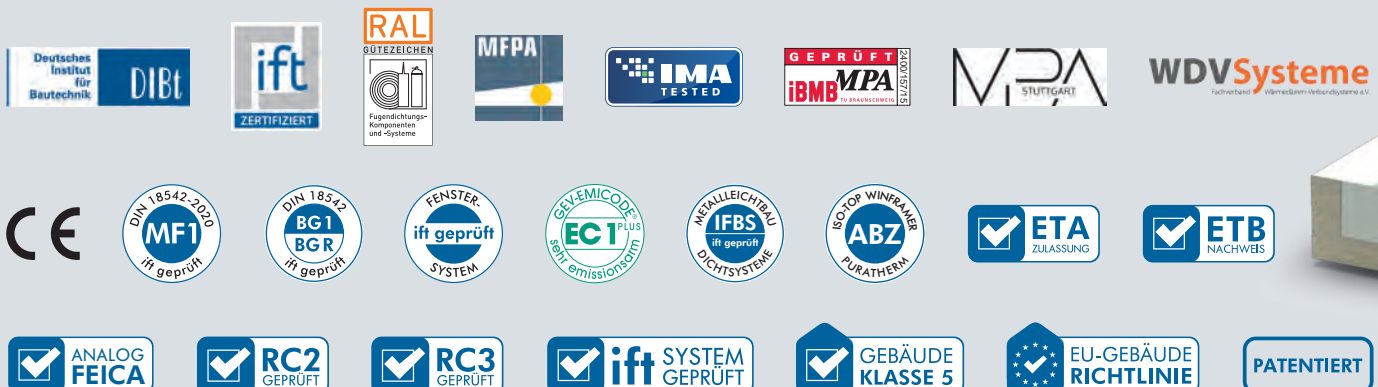
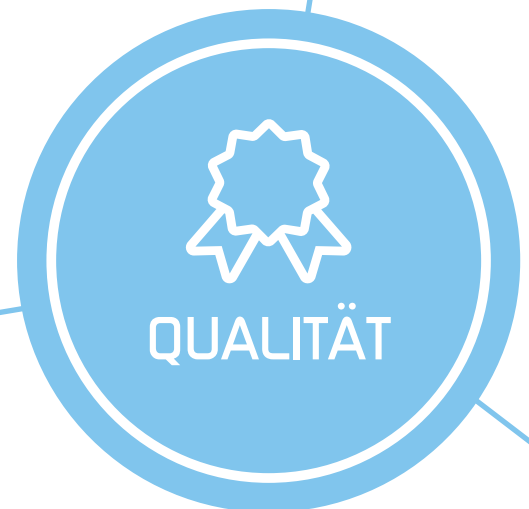

PATENTIERTES KNOW-HOW

ISO-Chemie ist seit mehr als 40 Jahren als Praxisexperte für langlebige, hochwertige und intelligente Gebäudeabdichtungslösungen bekannt. Wir haben über Jahrzehnte hinweg unsere Produktentwicklungen stets an den Bedürfnissen des Marktes orientiert und die Möglichkeiten fortschrittlicher Technologien genutzt. Daraus sind eine Vielzahl an patentierten und geschützten Produktlösungen entstanden, die unser immenses Know-how in der Gebäudeabdichtung belegen.

Knapp 70 Patentfamilien mit zahlreichen Einzelanmeldungen hat ISO-Chemie mittlerweile hervorgebracht – ein starker Beleg für die beeindruckende Innovationskraft unseres Unternehmens.

10 JAHRE FUNKTIONSGARANTIE

Wir sind von der außerordentlichen Leistungsfähigkeit unserer Produkte so überzeugt, dass wir Ihnen eine 10-jährige Funktionsgarantie bieten können! Damit übertreffen wir den 2-Jahres-Gewährleistungszeitraum des BGB bei Weitem und setzen einen sehr hohen Qualitätsstandard. Unsere Basis für die 10 Jahre Funktionsgarantie ist ein umfassendes Qualitätsmanagement mit Dauerfunktionsprüfungen, Langzeitfreibewitterungen und Belastungstests.



ZERTIFIZIERTE PASSIVHAUS-PRODUKTLÖSUNGEN

Unsere VORWANDMONTAGESYSTEME ISO-TOP WINFRAMER „TYP 1“ und „TYP 3“, sowie unsere Multifunktionsfugendichtbänder ISO-BLOCO HYBRATEC und ISO-BLOCO ONE wurden vom Passivhaus Institut Dr. Feist Darmstadt (PHI) als „ZERTIFIZIERTE KOMPONENTEN“ ausgezeichnet. Die begehrten Auszeichnungen bestätigen, dass sich die zur Montage und Abdichtung von Tür- und Fensterelementen geeigneten Produktlösungen aufgrund ihrer exzellenten energetischen Qualität optimal für den Einsatz in Passivhäusern eignen. Planer und Verarbeiter können somit sicher sein, dass der Einsatz dieser Produkte wesentlich dazu beiträgt, die einwandfreie Funktion eines Passivhauses zu gewährleisten.



EIN AUSGEZEICHNETES SORTIMENT FÜR DIE RAL-GÜTEGESICHORTE FENSTERMONTAGE

Die RAL-Gütegemeinschaft Fugendichtungskomponenten und -Systeme e.V. hat bereits viele der erstklassigen Produktlösungen zur energieeffizienten Gebäudeabdichtung aus unserem Haus ausgezeichnet.

Das RAL-Gütezeichen „Fugendichtungskomponenten und -Systeme“ steht für Zuverlässigkeit, Qualität und standardisierte Einbaubläufe. Architekten, Planer und Verarbeiter schätzen die von der RAL-Gütegemeinschaft zertifizierten Produkte, da diese die geltenden Bestimmungen zur Ausführung von Fensterabdichtungen erfüllen.

Um die Zuverlässigkeit und Qualität der ausgezeichneten Produkte sowie die Einhaltung der Güte- und Prüfbestimmungen jederzeit garantieren zu können, finden regelmäßige interne Kontrollen und externen Prüfungen statt.

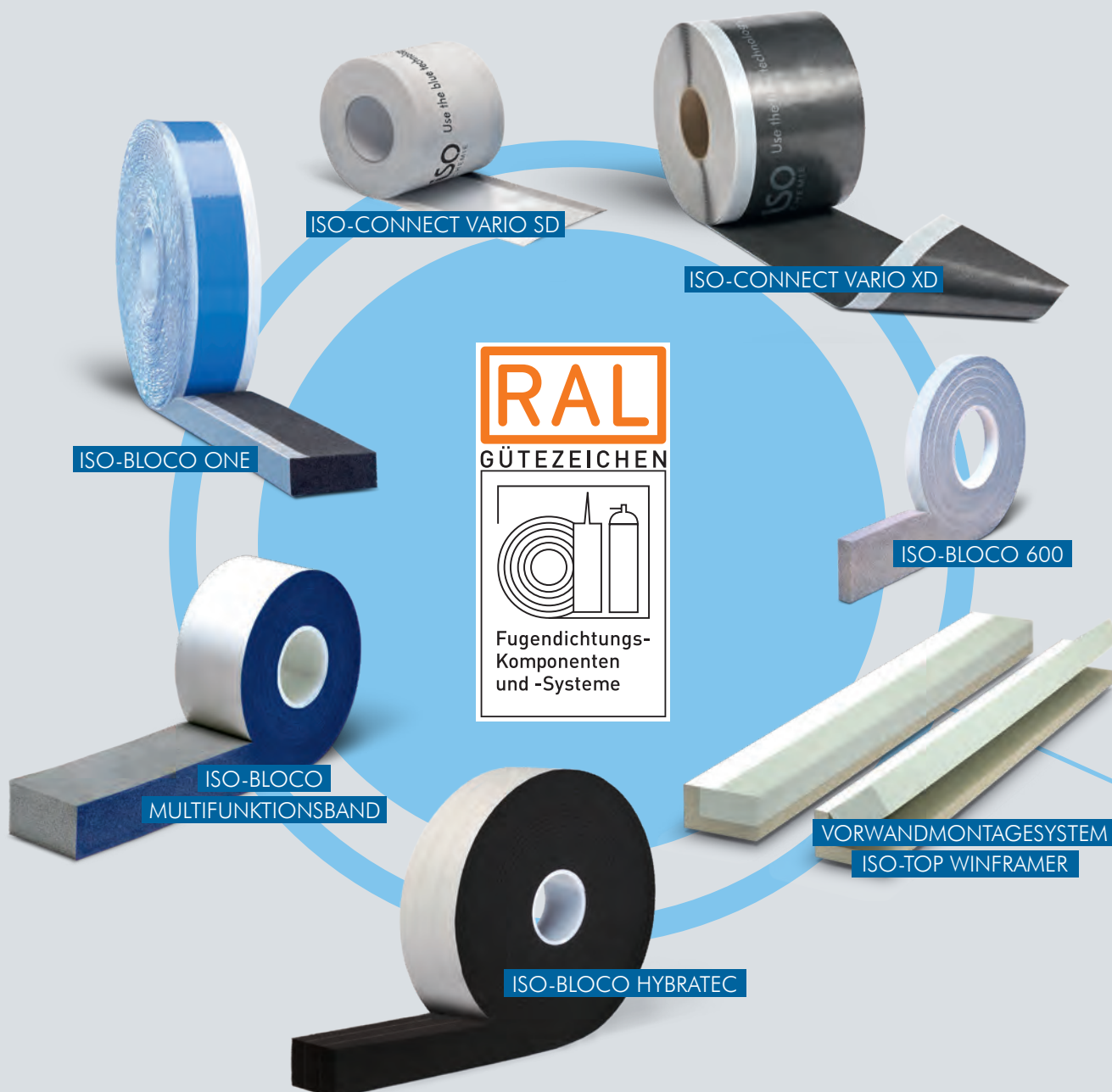

AUSZEICHNUNG FÜR SEHR EMISSIONSARME ABDICHTUNGSPRODUKTE

Eine Vielzahl unserer Abdichtungsprodukte wurde mit dem GEV-Zeichen EMICODE® EC1 PLUS als „sehr emissionsarm“ ausgezeichnet. Die Einstufung in die Premiumklasse der Gemeinschaft Emissionskontrollierte Verlegewerkstoffe, Klebstoffe und Bauprodukte e.V. (GEV) bedeutet größtmögliche Sicherheit vor Raumluftbelastungen. Verarbeiter und Bauherren haben damit die Garantie, dass diese Produkte keine gefährlichen Stoffe an die Raumluft abgeben und keine Gesundheitsrisiken verursachen.



Abbildung ähnlich.

VERANTWORTUNGSBEWUSSTES HANDELN

Wir stellen uns unserer Verantwortung für eine lebenswerte Zukunft. Da wir ein ISO 14001 und ISO 9001 zertifizierter Hersteller von energieeffizienten und nachhaltigen Abdichtungslosungen sind, gehört zu unserer Unternehmensstrategie ganz klar ein verantwortungsbewusstes Umwelt- und Qualitätsmanagement. Wir arbeiten konsequent an der Verbesserung der Umweltwirkung unserer Produkte und bauen unsere unternehmerischen Umweltaktivitäten beständig aus. Zur Erzielung einer kontinuierlichen Weiterverbesserung finden regelmäßige externe Überprüfungen des Umweltmanagementsystems statt.

Als Bekenntnis zur Nachhaltigkeit unserer Produkte haben wir Umwelt-Produkt-Deklarationen (EPDs) für unser Dichtbandsortiment sowie für unsere technischen Teile erarbeitet. Die EPDs legen eine umfassende Bilanz aller Umweltwirkungen offen, die mit der Produktherstellung verbunden sind und belegen die Energieeffizienz unserer Produkte.





MODERNE DICHTTECHNIK – **UNVERZICHTBAR AM BAU!**

Der technische Anspruch an eine energieeffiziente und langlebige Gebäudeabdichtung steigt stetig. Mit den Produktlösungen unserer innovativen Dichtsysteme werden die neuesten Normen und Vorschriften in vollem Umfang erfüllt – wie regelmäßige Prüfungen durch unabhängige Institute beweisen. Gleichzeitig tragen unsere Qualitätsprodukte maßgeblich zu einem gesunden Raumklima und einer verbesserten Gebäudeenergiebilanz bei. Und das ist längst nicht alles ...

Mehr zu unseren vielfältigen Abdichtungslösungen erfahren Sie unter

www.iso-chemie.de



besuchen
Sie uns!



24/7 ONLINE BESTELLEN – IN UNSEREM WEBSHOP

● BESTELLEN MIT NUR WENIGEN KLICKS

Bequem vom Schreibtisch oder sogar von der Baustelle aus – rund um die Uhr können Sie unsere Produkte online bestellen. Unser Webshop punktet nicht nur mit seinem klaren Design, sondern auch durch eine benutzerfreundliche Oberfläche und eine übersichtliche Navigation. Funktionen, wie eine detaillierte Suche über Filter und die einfache Auswahl der gewünschten Produkte, machen das Einkaufen auf **shop.iso-chemie.eu** komfortabel. Durch die Login-Funktion werden die Sicherheitsstandards bezüglich Seriosität und Datenschutz erfüllt.

- ✓ aktuell
- ✓ effizient
- ✓ komfortabel
- ✓ transparent
- ✓ mobil
- ✓ geschützt

● MEINE DOKUMENTE

Im Bereich „Meine Dokumente“ im ISO-PORTAL sind viele interessante Inhalte jederzeit für Sie online abrufbar. Überwachen Sie den Status Ihrer Bestellungen, sehen Sie Ihre Auftragsdokumente ein oder verfolgen Sie Ihre Warenlieferungen. Zudem haben Sie die Möglichkeit wichtige Dokumente wie Preislisten, Prüfzeugnisse und Zertifikate herunterzuladen. Mit „Meine Dokumente“ können Sie jederzeit, auch von unterwegs, Ihren Auftragsstatus einsehen und auf Ihre Dokumente zugreifen.



JETZT ALLE
PRODUKTE GANZ
EINFACH ONLINE BESTELLEN:
SHOP.ISO-CHEMIE.EU

Use the blue technology.



ISO-Chemie GmbH

Deutschland

Röntgenstraße 12
73431 Aalen
Tel.: +49 (0)7361 94 90-0
Fax: +49 (0)7361 94 90 90
info@iso-chemie.de
www.iso-chemie.de

Frankreich

Tel.: +33 (0)4 78 34 89 75
Fax: +33 (0)4 78 34 87 72
info@iso-chemie.fr
www.iso-chemie.fr

Italien

Tel.: +39 02947 56 159
Fax: +39 02947 56 160
info@iso-chemie.it
www.iso-chemie.it

Großbritannien

Tel.: +44 (0)1207 56 68 67
Fax: +44 (0)1207 56 68 69
info@iso-chemie.co.uk
www.iso-chemie.co.uk

Polen

Tel.: +48 71 88 10 048
Fax: +48 71 88 10 049
info@iso-chemie.pl
www.iso-chemie.pl